

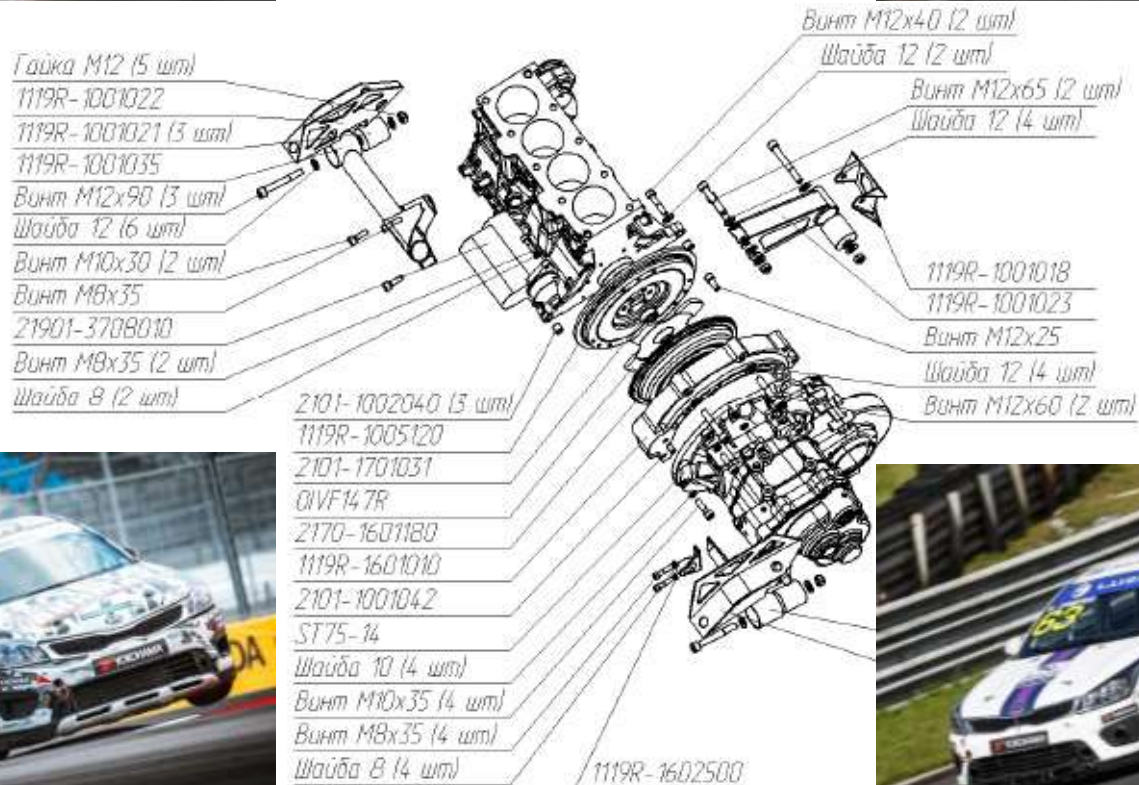

Каталог для автомобилей:
KIA RIO, KIA RIO X Line,
Hyundai Solaris.

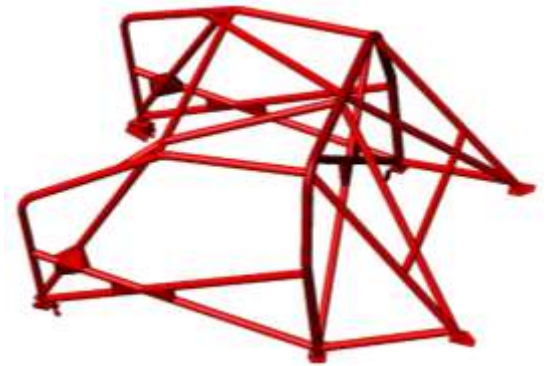

Каркас безопасности по Приложению J.
Материал: сталь 20.

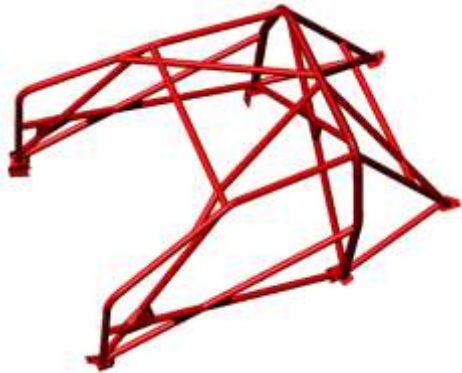

Двигатель G4QB рабочий объем двигателя V=1600см3.

Показатели двигателя подготовка S1600

Максимальная мощность $N_e= 160 -165$ л.с.

Максимальная момент $M_{кр}= 180 -185$ Нм.

Показатели двигателя подготовка Туринг-лайт.

Максимальная мощность $N_e= 160 -165$ л.с.

Максимальная момент $M_{кр}= 185 -190$ Нм.



DYNOnote test "Team80 #1600 on 2016-11-24 @ 13:42:23" by Solex Auto, Inc

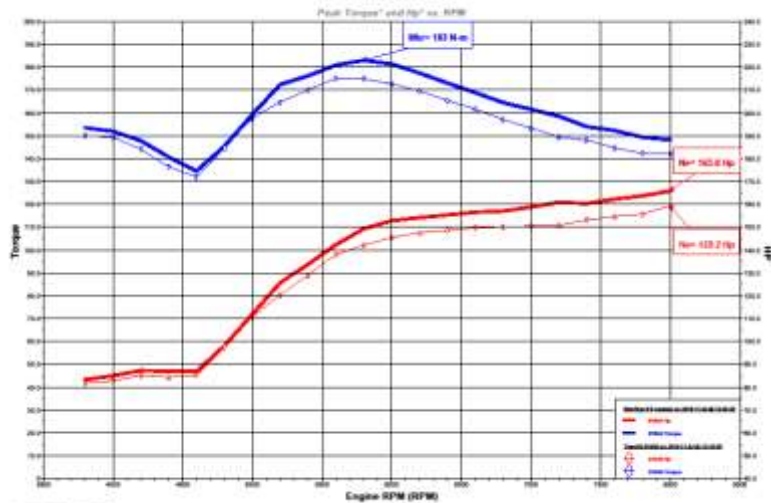

DYNOnote test "Team80 #1400 on 2016-11-04 @ 13:26:33" by Solex Auto, Inc

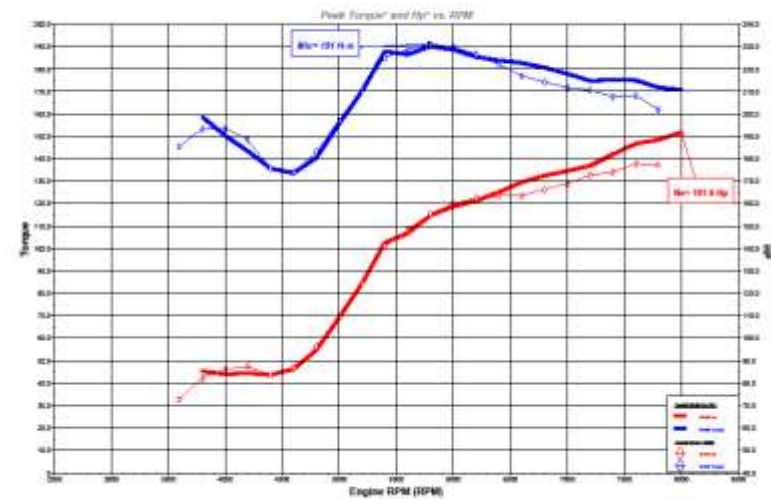

Комплектующие производства TEAM80 для спортивного двигателя.

Выпускной тракт изготовлен из нержавеющей стали.

Распредвалы TEAM80 для классов S1600 (H=9.83мм) и Туринг лайт (H=11мм)

Система управления двигателя АБИТ М11.38ЕТ

Стальной шкив счетчика оборотов.

Шкивы привода генератора с изменённым передаточным соотношением.

Пружины и тарелки клапанов.



Трансмиссия.

КПП в класс S1600 серийная (6ст) с самоблокирующим дифференциалом.

КПП в класс Туринг-лайт SADEV STC (5ст) последовательным переключением.



Подвеска.

Амортизаторы TEAM80 для класс S1600.

Амортизаторы OHLINS для класса Туринг-лайт.

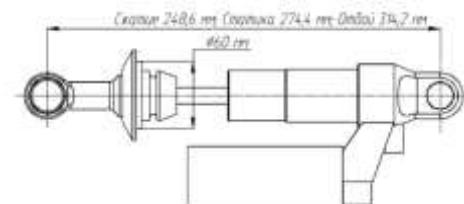
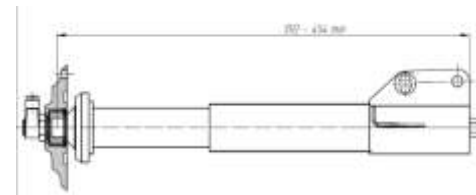

Тормоза.

Суппорта и тормозные диски в класс S1600 серийные.

Суппорта и тормозные диски AP Racing в класс Туринг-лайт



Комплектующие TEAM80.

Насос ГУРа
Стеклопластиковый капот и задняя крышка багажника
Дюралевые обивки дверей
Пластиковые стекла
Крышка аккумулятора
Пол под ноги водителя

